

Fliesen- und Brechmaschine Art. 11379, 11409, 11414

Produktbeschreibung:

Unser robuster und langlebiger Präzisions-Fliesenschneider ermöglicht eine perfekte Bearbeitung von Mosaik, Wand- und Bodenplatten. Mit dem Brechkraftverstärker erfüllt dieser Fliesenschneider alle Anforderungen der neuen Fliesenmaterialien.

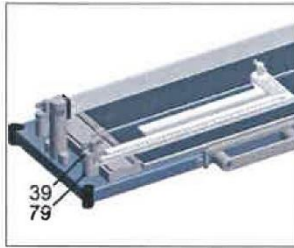
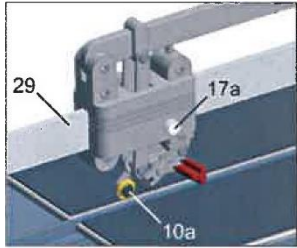

Transportsicherung:



Um Bewegungen bzw. Beschädigungen des Schneidkopfes beim Transport zu verhindern, ist dieser mit der Transportsicherung (Pos. 17a) an der Führungsschiene (Pos. 29) fixiert. Bitte lösen Sie die Transportsicherung vor dem Gebrauch der Maschine. Den Anschlagwinkel können Sie für den Transport bzw. die Lagerung mithilfe des

Winkelklemmhalters (Pos. 39) an die Maschine fixieren. Achten Sie darauf, dass die Kerben auf der Unterseite des Winkels auf der Winkelhalteplatte (Pos. 79) einrasten.

Reinigung:

Verschmutzungen auf der Führungsstange (Pos. 29) können Sie mit einem Kriechöl (ZB WD-40) und einem Baumwolltuch entfernen. Für hartnäckigen Schmutz kann auch ein Schleifvlies verwendet werden. Wichtig ist, dass Sie die Führungsstange danach mit einem weichen Baumwolltuch trockenreiben.

Achtung! Führungsstange während der Arbeit immer trocken halten! Nur zur längeren Lagerung einölen oder fetten!

Wartung:

Kontrollieren Sie regelmäßig die Leichtgängigkeit und den Rundlauf des Hartmetall-Schneidrads. Schmieren Sie in regelmäßigen Abständen die Achse (Pos. 10a) mit einem handelsüblichen Schmierfett. Bei Abnutzung wechseln Sie das Schneirad bzw. die Achse (Inbusschlüssel SW 3). Anwendervideo und Produktinformation sehen Sie unter www.karldahm.com.

Für technische Beratung und Rückfragen Tel.: 08667 878-110

Copyright: Diese Bedienungsanleitung ist Eigentum der Firma Karl Dahm & Partner GmbH.

Das Nachdrucken oder Kopieren - auch auszugsweise - ist ohne Zustimmung der Firma Karl Dahm & Partner GmbH nicht gestattet. Änderungen und Irrtümer vorbehalten.

www.karldahm.com

Montageanleitung Tragegriff:

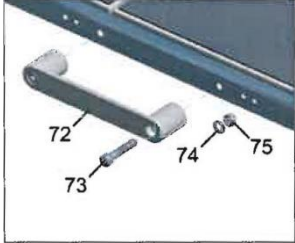

Fixieren Sie den Führungskopf mit der Transportsicherung (Pos. 17a) fest an der Führungsschiene (Pos. 29). Befestigen Sie den Tragegriff (Pos. 72) mit den beigelegten Schrauben (Pos. 73), Beilagscheiben (Pos. 74) und Muttern (Pos. 75) mit einem Inbusschlüssel (SW 6) und einem Gabelschlüssel (SW 13).

Montageanleitung Seitenauflageverbreiterungen:

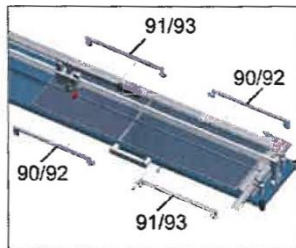
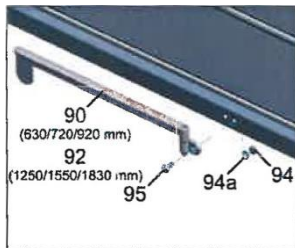

Fixieren Sie die Seitenauflageverbreiterung (Pos. 90 + 91 bei Schnittlänge 630 1 720 1 920 mm bzw. Pos. 92 + 93 bei Schnittlänge 1250 1 1550 1 1830 mm) mit den beigelegten Schrauben (Pos. 95), Beilagscheiben (Pos. 94a) und Muttern (Pos. 94) mit einem Gabelschlüssel (SW 10).

Montageanleitung Transporträder (Schnittlänge 1250; 1550; 1830 mm):

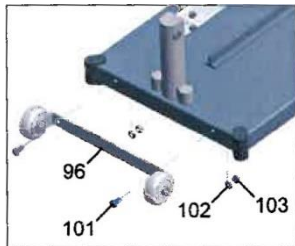

Befestigen Sie die Transporträderhalterung (Pos. 96) mit den beigelegten Schrauben (Pos. 101), Beilagscheiben (Pos. 102) und Muttern (Pos. 103) mit einem Gabelschlüssel (SW 10).

Art. 11409

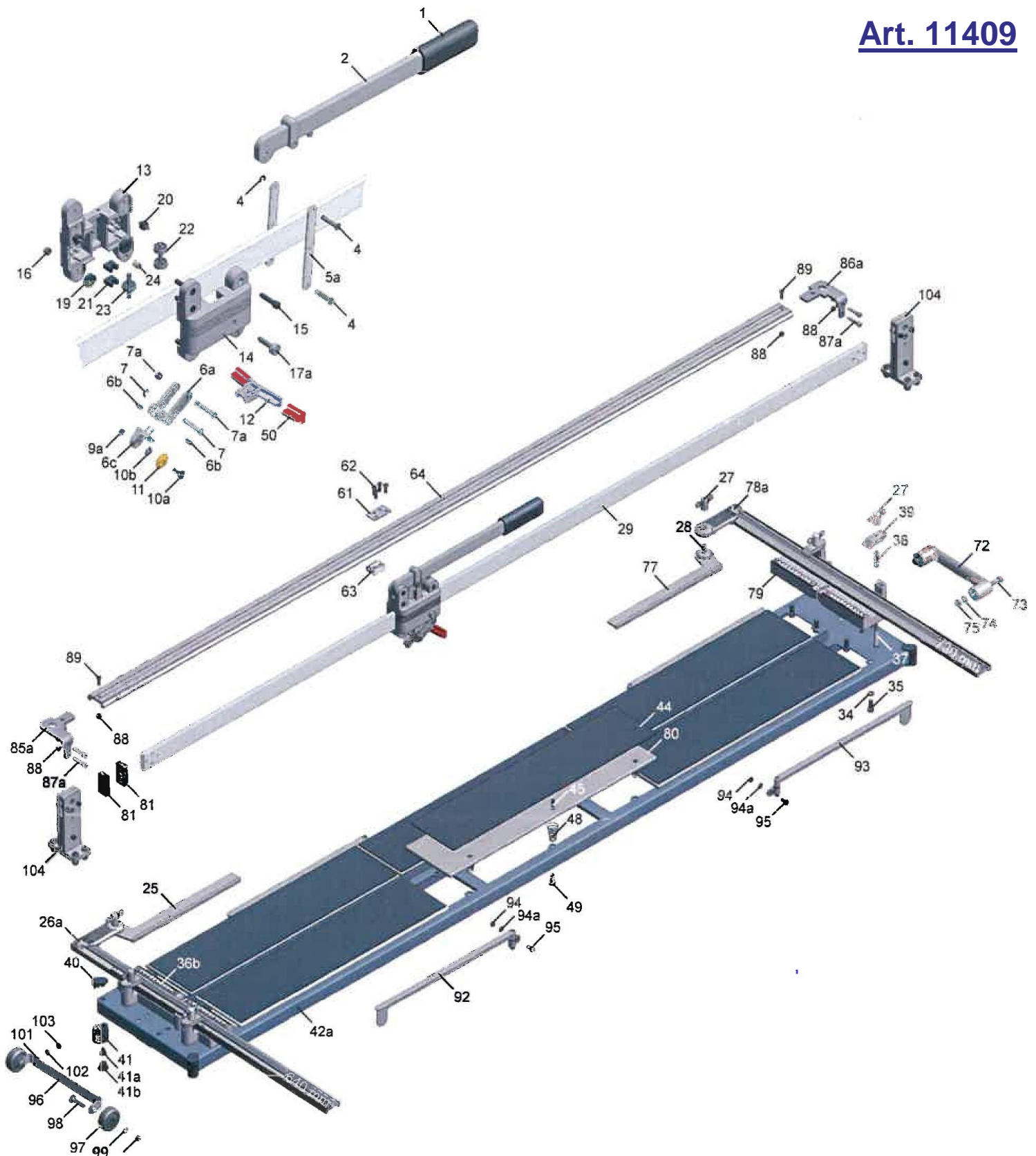

Für technische Beratung und Rückfragen Tel.: 08667 878-110

Copyright: Diese Bedienungsanleitung ist Eigentum der Firma Karl Dahm & Partner GmbH.

Das Nachdrucken oder Kopieren - auch auszugsweise - ist ohne Zustimmung der Firma Karl Dahm & Partner GmbH nicht gestattet. Änderungen und Irrtümer vorbehalten.

www.karldahm.com

Art. 11414

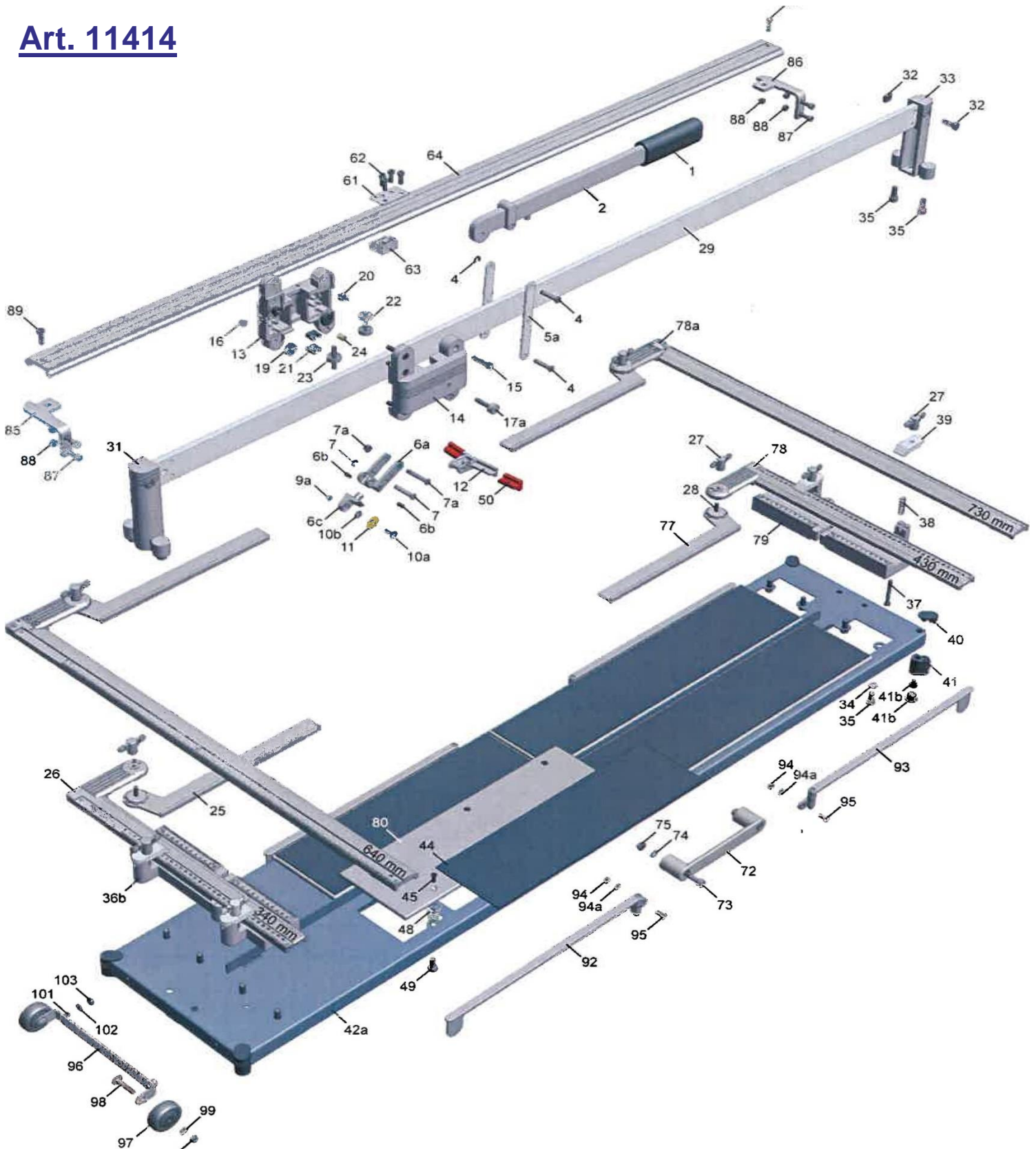

Für technische Beratung und Rückfragen Tel.: 08667 878-110

Copyright: Diese Bedienungsanleitung ist Eigentum der Firma Karl Dahm & Partner GmbH.

Das Nachdrucken oder Kopieren - auch auszugsweise - ist ohne Zustimmung der Firma Karl Dahm & Partner GmbH nicht gestattet. Änderungen und Irrtümer vorbehalten.

www.karldahm.com

Art. 11379

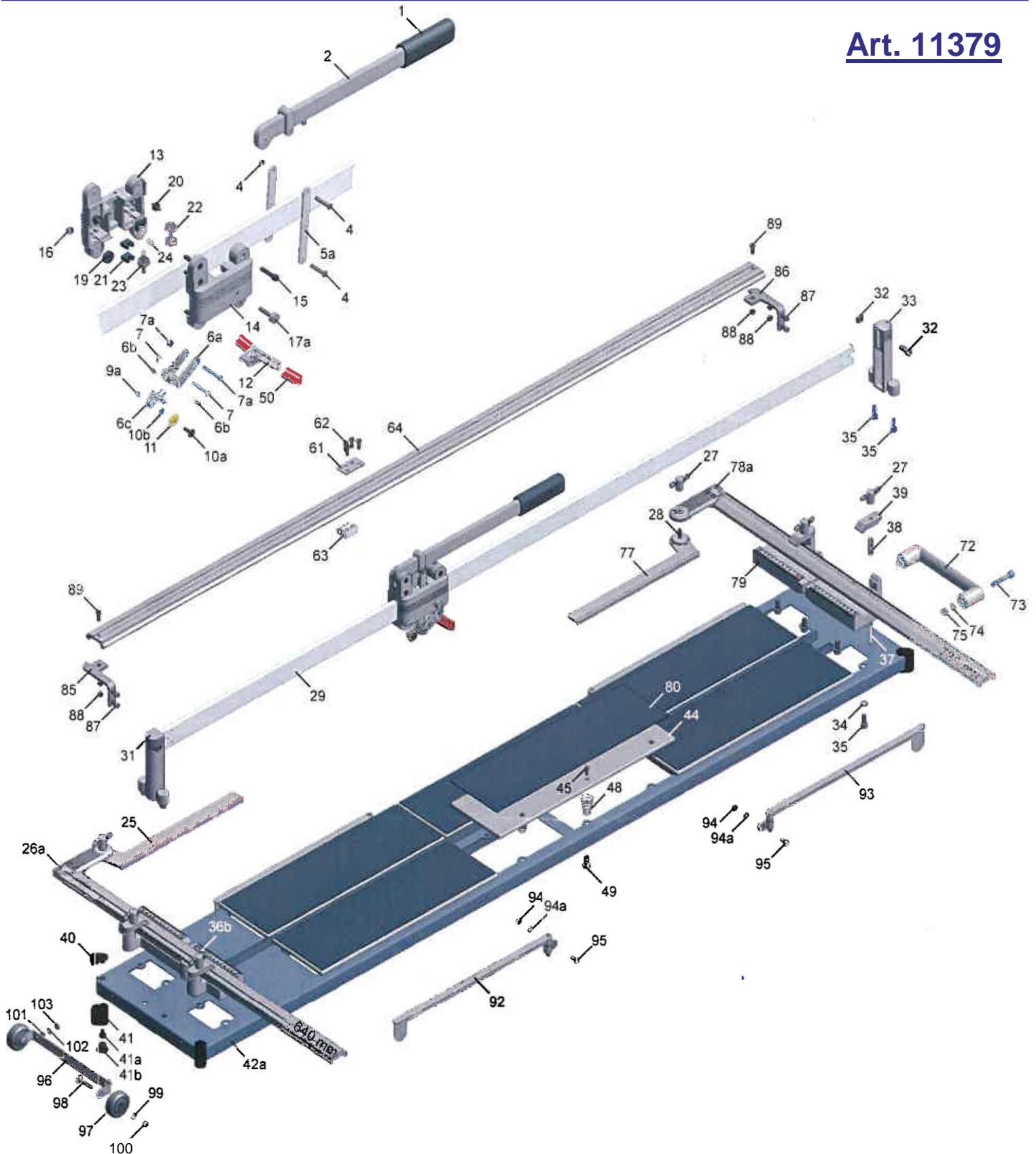

Für technische Beratung und Rückfragen Tel.: 08667 878-110

Copyright: Diese Bedienungsanleitung ist Eigentum der Firma Karl Dahm & Partner GmbH.

Das Nachdrucken oder Kopieren - auch auszugsweise - ist ohne Zustimmung der Firma Karl Dahm & Partner GmbH nicht gestattet.
 Änderungen und Irrtümer vorbehalten.

www.karldahm.com